

FRANCISFRANCIS®
ESPRESSO MACHINE

FOR



XO.1

IPERESPRESSO 

INSTRUCTION MANUAL - MANUEL D'UTILISATION
MANUAL DE INSTRUCCIONES - MANUALE DI ISTRUZIONI
BEDIENUNGSANLEITUNG - MANUAL DE INSTRUÇÕES
HANDLEIDING - BRUGSANVISNING - ΕΓΧΕΙΡΙΔΙΟ ΟΔΗ-
ΓΙΩΝ ΧΡΗΣΗΣ - РУКОВОДСТВО ПО ЭКСПЛУАТАЦИИ
사용 설명서 - 说明手册 - دليل التعليمات

RÈGLES GÉNÉRALES POUR L'UTILISATION DE LA MACHINE

Lire attentivement le manuel d'instructions et les limitations de la garantie.

La machine doit être branchée à une prise de courant dotée d'un dispositif de mise à la terre.

Maintenir la machine bien propre en lavant fréquemment la grille, le bac de récupération, le porte-capsule, le réservoir, le tuyau de débit vapeur.

TRÈS IMPORTANT: ne jamais plonger la machine dans l'eau ni l'introduire dans le lave-vaisselle.

L'eau contenue dans le réservoir doit être régulièrement changée. Ne pas utiliser la machine sans eau dans le réservoir. Après avoir changé l'eau, insérer le réservoir dans la machine, en s'assurant qu'il est bien encastré.

On conseille d'utiliser au moins tous les deux mois un produit de détartrage spécialement étudié pour les machines à café espresso selon les indications du chapitre **DÉTARTRAGE**.

La machine est dotée d'une soupape qui permet de maintenir la pression constante; voilà pourquoi on pourra remarquer la perte de gouttes d'eau du porte-capsule.

SOMMAIRE

■ PIÈCES COMPOSANT LA MACHINE	27
■ MESURES DE SÉCURITÉ IMPORTANTES	28
UTILISATION DE L'APPAREIL	28
INSTALLATION DE L'APPAREIL	28
NETTOYAGE DE L'APPAREIL	28
EN CAS DE PANNE DE L'APPAREIL	28
UTILISATION INAPPROPRIÉE DE L'APPAREIL	29
■ INSTALLATION ET MISE EN SERVICE DE L'APPAREIL	29
■ ALLUMAGE ET ARRÊT	30
VEILLE	30
■ PRÉPARATION DU CAFÉ	30
■ RÉGLAGE DE LA QUANTITÉ DE CAFÉ DANS LA TASSE	31
■ PRÉPARATION DU CAPPUCCINO	31
■ PRÉPARATION DE L'EAU CHAUDE	32
■ PRÉPARATION D'UN CAFÉ APRÈS LE DÉBIT DE LA VAPEUR	33
■ DÉTARTRAGE	33
■ NETTOYAGE ET ENTRETIEN	35
■ RECOMMANDATIONS	36
■ LIMITATIONS DE LA GARANTIE	36
■ PROBLEME - SOLUTION	37

CARACTÉRISTIQUES TECHNIQUES

Carrosserie: PC+ABS (EU), PC (USA)

Partie interne du thermobloc : acier

Réservoir d'eau: 1,0 liter

Pompe: 15 bars

Pression café pendant l'extraction: 15 bars

Dimensions: 200 x 340 x 350 mm

2 électrovalves

Platine électronique avec les fonctions suivantes:

- dosage automatique de l'écoulement de café
- contrôle de la température à haute précision (café et vapeur)
- indicateur détartrage
- indicateur température thermobloc
- avertisseur sonore
- programme de détartrage automatique
- fonction économie d'énergie

Buse-vapeur

Porte-tasses supérieur

Poids sans emballage: 5 Kg

Voltage: 230 V, 50 Hz (EU); 120 V, 60 Hz (USA)

Puissance: 1200W (EU), 1200W (USA)

Puissance consommée en hors tension: <0,5W

Le niveau de pression acoustique pondéré est inférieur à 70 dB

Le fabricant se réserve le droit d'apporter sans préavis toutes modifications ou améliorations.

PIÈCES COMPOSANT LA MACHINE

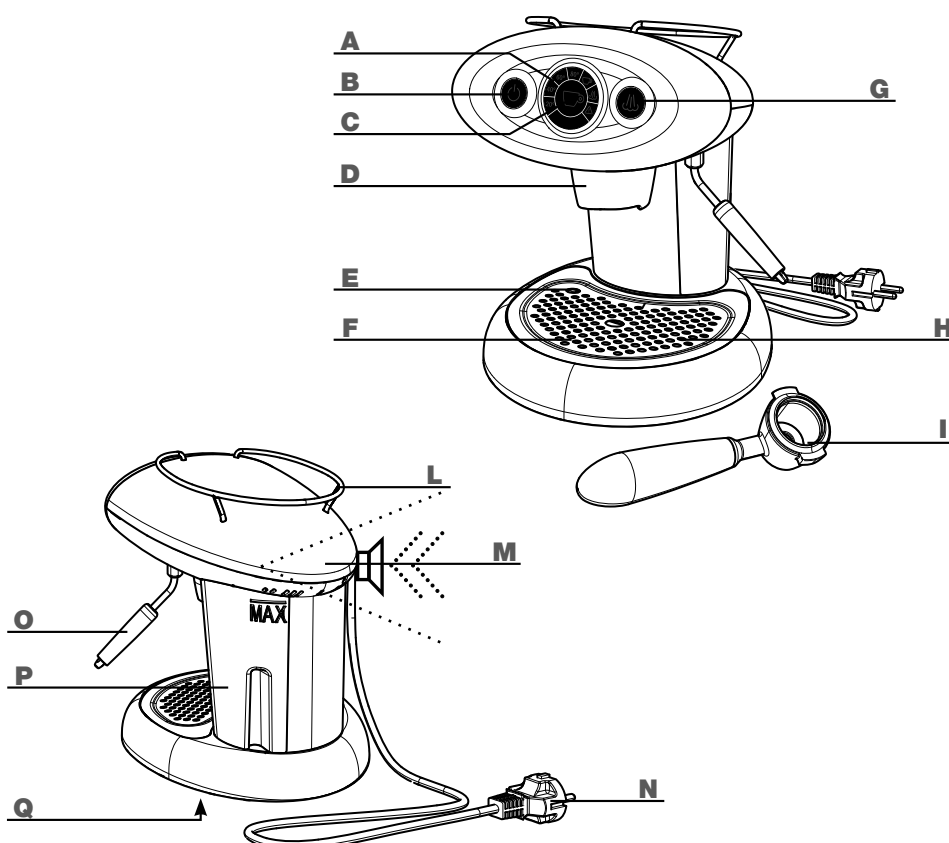

- | | |
|---|---|
| A PLAGÉ LUMINEUSE TEMPÉRATURE
(indique les états de l'appareil) | I PORTE-CAPSULE
(l'expresso) |
| B INTERRUPTEUR GÉNÉRAL | L PORTE-TASSES |
| C BOUTON CAFÉ
(active et désactive le débit de café) | M ÉLÉMENT SONORE INTERNE
(émet un signal sonore pour avertir l'utilisateur) |
| D GROUPE CAFÉ | N CÂBLE D'ALIMENTATION |
| E FLOTTEUR BAC PLEIN | O BUSE-VAPEUR |
| F GRILLE SUPPORT TASSE | P RÉSERVOIR D'EAU |
| G BOUTON VAPEUR | Q PLAQUE SIGNALÉTIQUE (sous la base) |
| H BAC DE RÉCUPÉRATION EAU
(placé sous la grille de support tasse) | |



MESURES DE SÉCURITÉ IMPORTANTES

Lors de l'utilisation d'appareils électriques, il est nécessaire de toujours respecter les mesures de sécurité suivantes.

Utilisation de l'appareil

- Lire intégralement les instructions.
- Cet appareil n'est destiné qu'à un usage domestique. Tout autre usage est considéré comme inapproprié et par conséquent dangereux.
- Débrancher la fiche de la prise de courant quand l'appareil n'est pas utilisé.
- Ne jamais toucher une surface chaude. Utiliser les manettes et les touches.
- Cette machine est conçue pour "faire du café espresso" et pour "chauffer des boissons": faire attention à ne pas se brûler avec les jets d'eau ou de vapeur, ou en utilisant la machine de façon inappropriée.
- Cet appareil ne doit pas être utilisé par des personnes (y compris les enfants) aux capacités physiques, sensorielles ou mentales réduites ou par des personnes sans expérience et/ou sans les compétences nécessaires, à moins qu'elles ne soient surveillées par une personne responsable de leur sécurité qui leur apprend à utiliser l'appareil.
- Surveiller les enfants afin d'éviter qu'ils jouent avec l'appareil.
- Cet appareil ne doit être utilisé que dans des endroits fermés et à l'abri d'agents atmosphériques externes.
- Pour se protéger du feu, de toutes décharges électriques ou lésions, ne pas plonger le câble, la fiche et le corps de la machine dans l'eau ou tout autre liquide.
- Ne pas utiliser l'appareil pour des usages différents de ceux prévus.
- Ne pas poser l'appareil sur des réchauds électriques ou à gaz, ou dans un four chaud.
- L'appareil ne doit être allumé que lors de l'utilisation après quoi il doit être éteint en appuyant sur le bouton d'allumage  et la fiche doit être retirée de la prise de courant.
- Avant de retirer la fiche, veiller à ce que le bouton d'allumage  soit éteint, autrement dit non illuminé.
- L'utilisation d'accessoires non recommandés par le fabricant peut provoquer des incendies, des décharges électriques ou

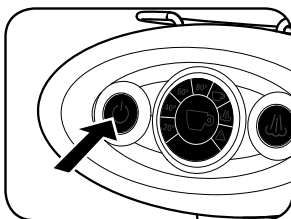

des lésions aux personnes.

- Ne pas laisser pendre le câble de la table ou du comptoir.
- La machine doit être placée en position horizontale.
- La machine doit être installée seulement dans des lieux qui puissent permettre le contrôle de la part de personnel expert.
- Pour prévenir le risque de blessures, ne pas laisser tomber le câble du plan de travail ou de la table car les enfants pourraient le tirer ou trébucher involontairement.

Installation de l'appareil

- Lire attentivement les instructions.
- Ne jamais installer la machine dans un milieu pouvant atteindre une température inférieure ou égale à **0°C** (si l'eau gèle, l'appareil peut s'endommager) ou supérieure à **40°C**.
- S'assurer que la tension du réseau électrique correspond bien à celle indiquée sur la plaquette des caractéristiques de l'appareil. Ne brancher l'appareil qu'à une prise de courant ayant un débit minimal de **6A** si alimentée à **230V** et **12A** si alimentée à **120V** et dotée d'un dispositif efficace de mise à la terre.
- En cas d'incompatibilité entre la prise et la fiche de l'appareil, s'adresser à un centre d'assistance autorisé pour remplacer la fiche avec une autre de modèle approprié.
- Placer l'appareil sur un plan de travail loin de robinets d'eau et éviers.
- Après avoir ôté l'emballage, s'assurer que l'appareil est intact avant de l'installer.
- Ne pas laisser à la portée des enfants les matériaux d'emballage de la machine.

Nettoyage de l'appareil

- Veiller à ce que l'appareil soit éteint. Le bouton d'allumage  doit être éteint.
- Débrancher la fiche de la prise de courant.
- Laisser refroidir l'appareil avant d'effectuer le nettoyage.
- Nettoyer la carrosserie et les accessoires à l'aide d'un chiffon humide puis sécher soigneusement à l'aide d'un chiffon sec. Ne pas utiliser de produits détergents.
- Ne pas exposer l'appareil à des jets d'eau abondants ni le plonger totalement ou partiellement dans l'eau.

En cas de panne de l'appareil

Ne pas utiliser l'appareil si le câble ou la fiche sont endommagés ou si l'appareil ne fonctionne pas correctement ou s'il a subi un quelconque dommage. Rapporter l'appareil au centre de service après-vente agréé le plus proche pour le faire contrôler ou réparer.

Si le câble d'alimentation est endommagé, il doit être changé

ATTENTION: CONSERVER CES INSTRUCTIONS

par le fabricant ou par son centre de service après-vente.

En cas de panne ou de mauvais fonctionnement de l'appareil, l'éteindre et ne pas le manipuler. En cas d'éventuelles réparations, s'adresser exclusivement à un centre de service après-vente agréé par le fabricant et exiger les pièces détachées d'origine. Le non-respect de ce qui est indiqué ci-dessus peut compromettre la sécurité de l'appareil et faire perdre le droit à la garantie.

Utilisation inappropriée de l'appareil

- Cet appareil n'est destiné qu'à un usage domestique. Tout autre usage est considéré comme inapproprié et par conséquent dangereux.
- Le fabricant ne peut être considéré comme responsable en cas d'éventuels accidents provoqués par la non présence de l'installation électrique de la mise à la terre ou de sa non conformité aux normes en vigueur.
- Le fabricant ne peut être considéré comme responsable en cas d'éventuels dommages dérivant d'usages inappropriés, erronés et non raisonnables.

INSTALLATION ET MISE EN SERVICE DE L'APPAREIL

Avant de brancher l'appareil au réseau électrique, lire avec attention les normes de sécurité du chapitre MESURES DE SÉCURITÉ IMPORTANTES.

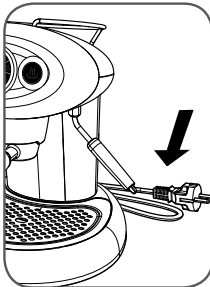

S'assurer que l'appareil est débranché du réseau électrique.

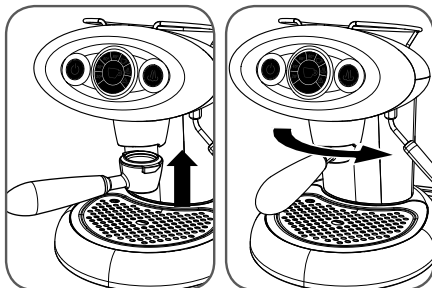

Insérer par le bas le porte-capsule et le tourner vers la droite jusqu'à la position d'arrêt.

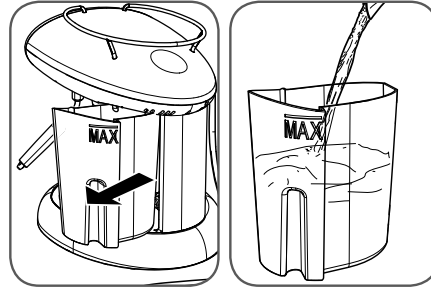

Extraire le réservoir d'eau en le tirant vers l'extérieur et le remplir d'eau fraîche potable jusqu'au repère MAX.

Attention : ne verser dans le réservoir que de l'eau fraîche potable non gazeuse. L'eau chaude ainsi que d'autres liquides pourraient endommager le réservoir. Ne pas mettre en service l'appareil s'il ne contient pas d'eau.

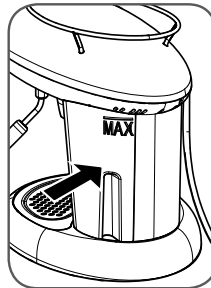

Introduire le réservoir dans l'appareil en veillant à ce qu'il soit complètement inséré.

Brancher la fiche dans la prise de courant. Consulter le chapitre suivant pour l'allumage.

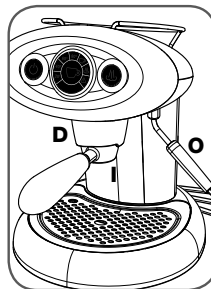



Remarque : il est conseillé de garder l'emballage d'origine (du moins pendant la période de garantie) pour envoyer l'appareil aux centres de service après-vente agréés en cas de réparation.

Attention :
Quand l'appareil est en service, le contact avec le groupe Café D, la buse-vapeur O et la partie métallique du porte-capsule I peut causer des brûlures.

ALLUMAGE ET ARRÊT

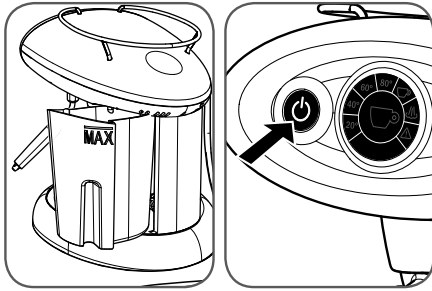
Avant d'allumer l'appareil, vérifier le niveau de l'eau dans le réservoir, faire l'appoint si nécessaire comme illustré précédemment. Vider et rincer le bac de récupération d'eau à chaque remplissage du réservoir.



Pour allumer l'appareil, appuyer sur le bouton  jusqu'à ce qu'il s'allume.

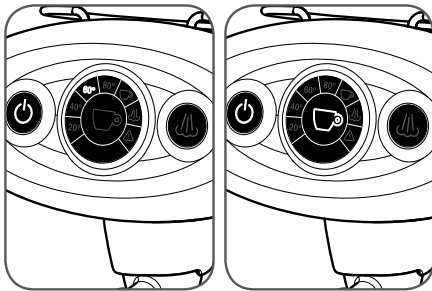

Les icônes se trouvant sur la couronne circulaire s'allument progressivement pour indiquer l'augmentation de la température de l'eau dans le thermobloc.

Après quelques minutes, l'appareil signale que la température de service est atteinte en allumant le symbole du bouton Café et en émettant un bref signal sonore.

En cas d'activation du symbole triangulaire  et du signal sonore intermittent, consulter le chapitre PROBLÈME - SOLUTION.

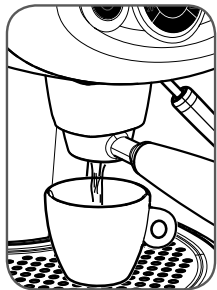

Remarque : en cas de première utilisation ou d'inactivité prolongée, il est conseillé de faire couler quelques tasses d'eau sans capsule.

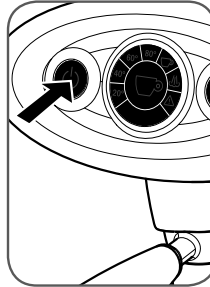

Pour éteindre l'appareil, appuyer sur le bouton  jusqu'à ce que le panneau frontal s'éteigne. Il est recommandé de ne jamais débrancher la fiche de la prise de courant lorsque l'appareil est en service.

Veille

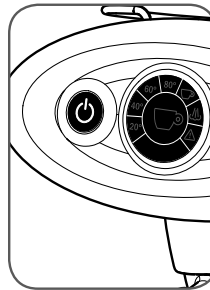

L'appareil a été programmé dans le respect l'environnement et pour réduire la consommation d'énergie lorsqu'il n'est pas utilisé.

Après 30 minutes d'inactivité, l'appareil s'éteint automatiquement.

5 minutes avant de s'éteindre automatiquement, le bouton  clignote. Si vous souhaitez que l'appareil reste allumé, appuyez sur le bouton.

PRÉPARATION DU CAFÉ

L'appareil X7.1 est conçu pour fonctionner exclusivement avec les capsules Iperespresso illy.





Pour préparer le café, procéder comme suit :

- Tourner vers la gauche le porte-capsule et le retirer du groupe Café.
- Placer la capsule comme illustré.

Remarque : la capsule doit entrer facilement, si cela n'est pas le cas, retirer la capsule et la replacer correctement.

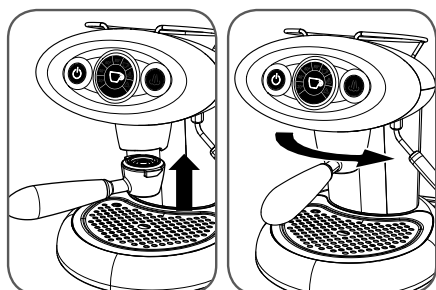
Remarque : l'écoulement du café commence environ 2 secondes après avoir appuyé sur le bouton. Ceci est normal.



- Introduire le porte-capsule dans le groupe Café, tourner le manche vers la droite jusqu'à la position d'arrêt.
- Vérifier que le bouton Café  soit allumé.
- Appuyer et relâcher le bouton Café . L'appareil produit la quantité de café programmée. Pour interrompre à l'avance le débit, appuyer à nouveau sur le bouton.

Pour préparer d'autres cafés, retirer la capsule utilisée et répéter les opérations ci-dessus.

Attention :

- Les capsules sont monodoses, elles ne doivent donc pas être utilisées pour préparer deux cafés.
- Pour une plus grande sécurité, l'appareil interrompt automatiquement le débit après environ une minute.
- Ne pas oublier de vider et de nettoyer fréquemment le bac de récupération d'eau.

RÉGLAGE DE LA QUANTITÉ DE CAFÉ DANS LA TASSE

La machine X7.1 permet de distribuer une quantité de café prédéfinie : il suffit d'appuyer sur le bouton Café et la machine s'arrêtera à la quantité mémorisée. Cependant, si la quantité n'est pas celle désirée, il est possible de continuer avec la mémorisation manuelle d'une nouvelle quantité de café.

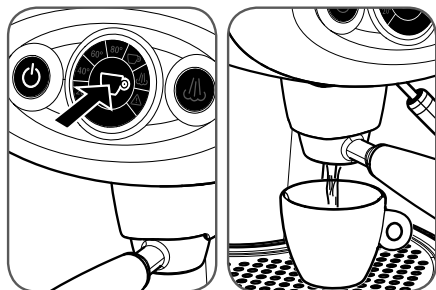

MÉMORISATION NOUVEAU VOLUME DE CAFÉ :

- insérer une capsule dans le porte-capsule et l'accrocher au groupe Café ;
- placer une tasse sous le porte-capsule ;
- appuyer sur le bouton Café et le maintenir enfoncé ;
- quand la quantité désirée est atteinte, relâcher le bouton Café ;
- la machine a maintenant mémorisé la nouvelle quantité de café.

Il est également possible de régler manuellement la quantité de café à chaque écoulement, sans modifier les réglages mémorisés à travers le débit manuel.

DÉBIT MANUEL :

- appuyer sur le bouton Café pendant 3 secondes, la machine distribue le café ;
- quand la quantité désirée est atteinte, appuyer à nouveau sur le bouton Café pour arrêter l'écoulement ;
- avec cette procédure la machine ne mémorise pas la quantité écoulee et le volume obtenu concerne uniquement cet écoulement.

PRÉPARATION DU CAPPUCCINO

La buse-vapeur dont est doté l'appareil permet de préparer la mousse de lait nécessaire à la préparation d'une ou de plusieurs tasses de cappuccino.

Préparer une ou plusieurs tasses de café en suivant les instructions du paragraphe précédent.

Préparer la mousse de lait comme suit :

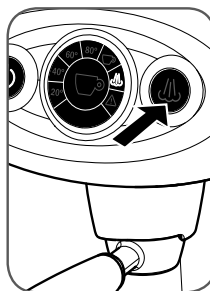

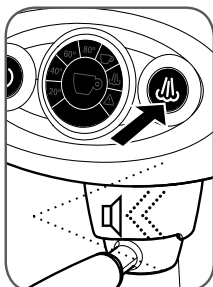

Appuyer sur le bouton Vapeur , l'icône vapeur se trouvant sur la couronne centrale s'allume pour indiquer que l'appareil se prépare à la fonction vapeur.

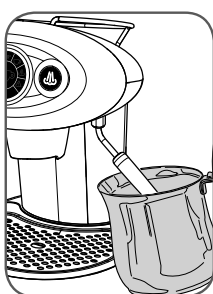

Lorsque l'appareil atteint la température de fonctionnement, le bouton  s'allume.

A ce stade, l'appareil émet un signal sonore.



Placer un récipient vide adéquat (de préférence en métal) sous la buse-vapeur et appuyer sur le bouton  pour évacuer l'eau résiduelle. Lorsque seule de la vapeur est produite, appuyer à nouveau sur le bouton.

Remarque : pendant le débit de vapeur, le bouton  clignote.

- Verser le lait froid sortant du réfrigérateur dans un récipient adéquat (de préférence en métal).

Remarque : pour un résultat optimal : verser 75 ml de lait entier froid sortant du réfrigérateur dans un récipient (de préférence en métal) et y plonger la buse-vapeur pendant 25 secondes au maximum.

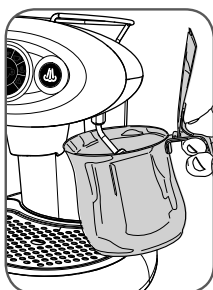



Plonger **complètement** la buse-vapeur dans le lait.

Appuyer sur le bouton  et attendre la formation de la mousse.

Une fois la mousse formée, appuyer à nouveau sur le bouton .

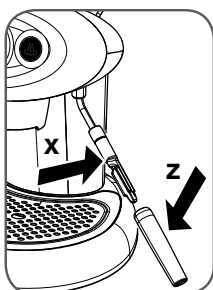
- Après chaque utilisation, il est conseillé de nettoyer avec soin la buse-vapeur pour éliminer les résidus de lait.



Appuyer sur le bouton  pendant quelques secondes.

Puis appuyer à nouveau sur le bouton .

Attendre pendant quelques minutes que la buse-vapeur refroidisse.

Extraire la partie externe **Z** et la laver à l'eau courante.

Nettoyer la partie interne **X** avec un chiffon humide.

Remarque : les deux composants de la buse-vapeur peuvent être lavés dans le lave-vaisselle. Pour cela, extraire également la partie interne du tube métallique. Après le nettoyage, introduire la partie interne **X** sur le tube vapeur jusqu'au fond, puis introduire le tube externe **Z**.

Attention :

- Le contact avec la vapeur et la buse-vapeur provoque de graves brûlures.
- Après environ 5 minutes d'inactivité de la fonction vapeur, l'appareil repasse en position Café. Une minute avant de repasser en position Café, le bouton  clignote. Pour produire encore de la vapeur, appuyer sur le bouton.
- Pendant la phase de réchauffement et de fonction vapeur, l'appareil effectue des cycles de chauffe du thermobloc qui peuvent provoquer de légères fuites de vapeur sortant du porte-capsule inférieur. Éviter donc de laisser les mains ou d'autres parties du corps à proximité de la zone d'écoulement du café pour prévenir les brûlures.

PRÉPARATION DE L'EAU CHAUDE

La buse-vapeur dont est doté l'appareil permet aussi de produire de l'eau pour la préparation de thé ou de tisanes.

Vérifier que le bouton Café  soit allumé.

Procéder comme suit :

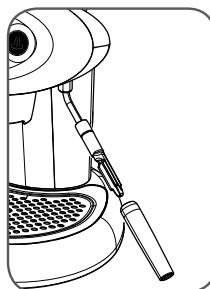



Nettoyer la buse-vapeur afin d'éliminer les résidus éventuels de lait.

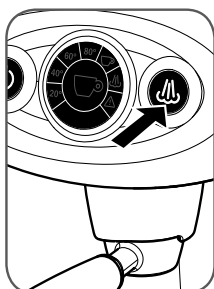

Placer un récipient métallique sous la buse-vapeur.



Appuyer sur le bouton Vapeur  pendant au moins 3 secondes.

Le débit de l'eau chaude commence, le bouton Vapeur  clignote rapidement.

Appuyer à nouveau sur le bouton Vapeur  lorsque la quantité d'eau désirée est atteinte.

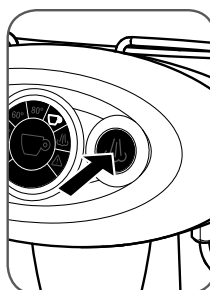

Maintenir le bouton Vapeur  enfoncé pendant 3 secondes.

La quantité d'eau chaude programmée est débitée, puis le débit d'eau chaude s'interrompt automatiquement.

PRÉPARATION D'UN CAFÉ APRÈS LE DÉBIT DE LA VAPEUR

Il est très important de ne pas préparer un espresso immédiatement après le débit de vapeur car l'eau du thermobloc est trop chaude et pourrait compromettre le goût du café.

C'est pourquoi le bouton Café  est désactivé lorsque la température du thermobloc est trop élevée.

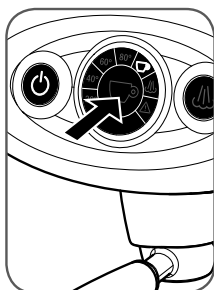

Pour revenir au mode Café, appuyer sur le bouton Café et attendre que le bouton  s'allume. Pendant la phase de refroidissement (10 minutes environ), l'icône de la tasse sur la couronne centrale clignote.

Pour reporter plus rapidement l'appareil en mode Café (1 minute environ) procéder comme suit :



Placer un récipient métallique sous la buse-vapeur.

DÉTARTRAGE

1. Si l'icône située sur la couronne circulaire clignote (1 clignotement toutes les deux secondes) , il est nécessaire d'effectuer le détartrage. Le cycle prévoit 2 phases : une phase de détartrage (d'une durée d'environ 14 minutes) et une de rinçage (durée d'environ 3 minutes).
2. La formation de calcaire est la conséquence naturelle de l'utilisation de la machine. La machine est dotée d'un programme automatique qui permet d'optimiser le nettoyage et d'éliminer les résidus de calcaire à l'intérieur. Si les opérations de détartrage ne sont pas effectuées, le calcaire peut provoquer des dysfonctionnements non couverts par la garantie.
3. Utiliser uniquement des produits de détartrage pour machines à café. Ne pas utiliser de vinaigre, lessive, sel, acide formique car cela endommagerait la machine. Suivre la procédure indiquée ci-après ainsi que les instructions spécifiées sur l'emballage du produit de détartrage.
4. En cas de coupure de courant pendant la procédure de détartrage, le cycle reprendra là où il a été interrompu quand le courant sera rétabli.

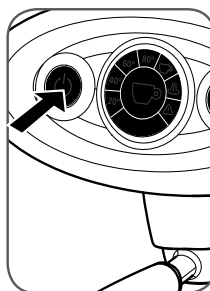

Éteindre la machine.

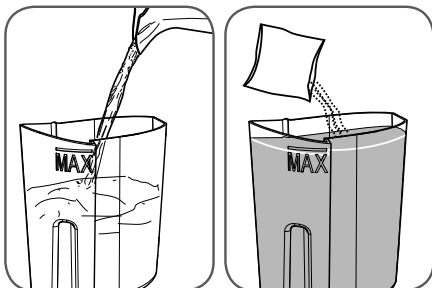

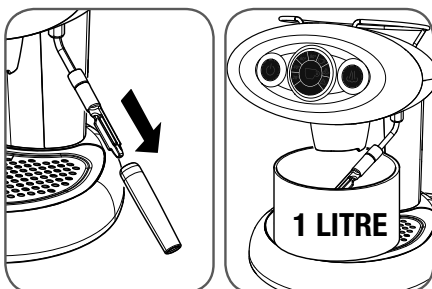

- Extraire le réservoir et le remplir avec 1 litre d'eau (jusqu'au niveau max.). Enlever la capsule et le porte-capsule.
- Verser dans le réservoir rempli d'eau la solution de détartrage et mélanger jusqu'à dissolution complète.



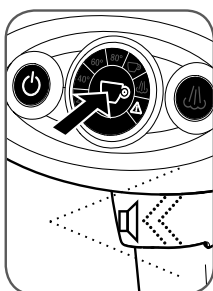

- Pour faciliter l'opération, il est conseillé d'enlever l'extrémité finale de la buse-vapeur.
- Placer un récipient d'une capacité d'au moins 1 litre sous le groupe Café et la buse-vapeur.

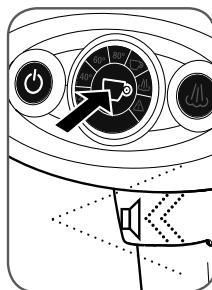

Allumer la machine : dans les 15 secondes qui suivent l'allumage, appuyer et maintenir enfoncé le bouton  jusqu'à l'émission de 4 signaux sonores (3 sons courts et 1 long). Relâcher le bouton.

Le bouton  clignote : la machine est prête pour démarrer le cycle de détartrage.



Appuyer 1 fois sur le bouton  pour démarrer le cycle de détartrage.

Les boutons  et  clignotent de façon alternée.

La machine distribuera l'eau de façon intermittente par le groupe Café et par la buse-vapeur (durée 14 minutes).

Remarque : il est possible d'interrompre momentanément le cycle en appuyant sur le bouton . Appuyer de nouveau sur le bouton  pour reprendre le cycle.

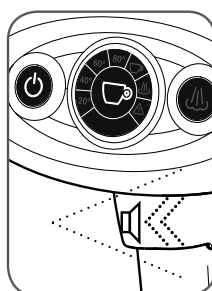

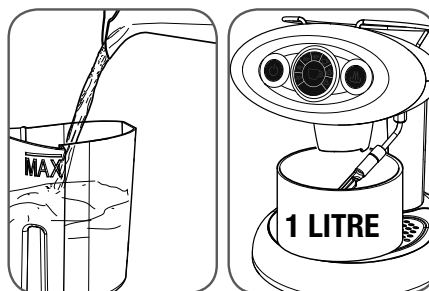

Un signal sonore prolongé indique la fin de la phase de détartrage. Il faut à présent procéder à la phase de rinçage des circuits pour éliminer les éventuels résidus de la solution de détartrage.

Le bouton  continue à clignoter.

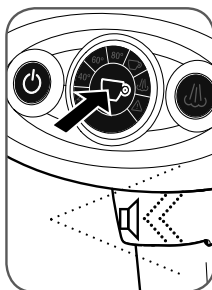

- Extraire et laver soigneusement le réservoir. Le remplir avec 1 litre d'eau fraîche jusqu'au niveau max.
- Vider et replacer le récipient d'une capacité d'au moins 1 litre sous le groupe Café et la buse-vapeur.



Appuyer 1 fois sur le bouton  pour démarrer le cycle de rinçage.

Les boutons  et  clignotent de façon alternée.

La machine distribuera l'eau de façon intermittente par le groupe Café et par la buse-vapeur (durée 3 minutes).

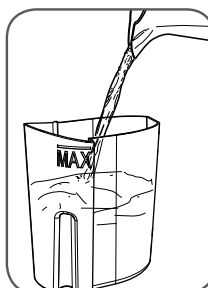

Extraire le réservoir et le couvercle et les laver à l'eau courante.

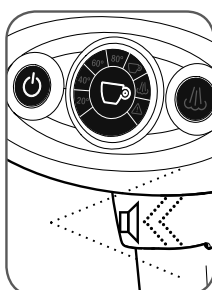

Un signal sonore indique la fin de la phase de rinçage.

Le bouton  s'allume de manière fixe.

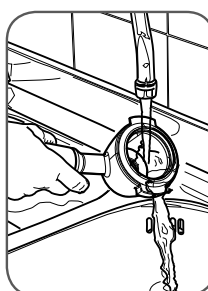

Vider le porte-capsule et le laver à l'eau courante.

NETTOYAGE ET ENTRETIEN

Le nettoyage de l'appareil et de ses pièces doit être effectué au moins une fois par semaine.

Ne pas réutiliser l'eau qui est restée dans le réservoir pendant plusieurs jours. Laver le réservoir et le remplir tous les jours avec de l'eau fraîche potable.

Ne pas utiliser d'alcool éthylique, de solvants, d'éponges abrasives et/ou d'agents chimiques agressifs.

Attention : ne pas sécher l'appareil et/ou ses pièces dans un four à micro-ondes et/ou dans un four conventionnel.

Pour nettoyer l'appareil, procéder comme suit :

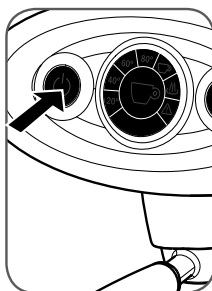

Eteindre l'appareil et débrancher la fiche de la prise de courant.

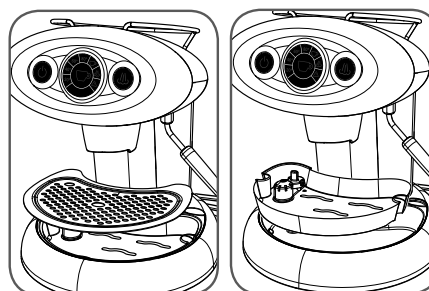

- Extraire la grille et la laver à l'eau tiède.
- Extraire le bac de récupération eau et le laver à l'eau tiède.

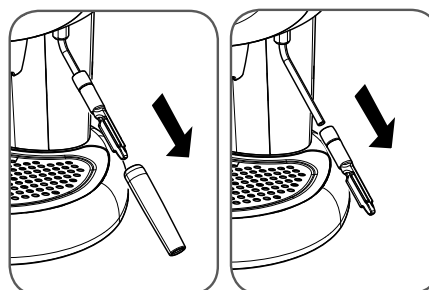

- Extraire la partie terminale externe de la buse-vapeur.
- Extraire la partie interne de la buse-vapeur du tube en métal.

- Après avoir séparé les deux composants, les laver séparément à l'eau tiède.

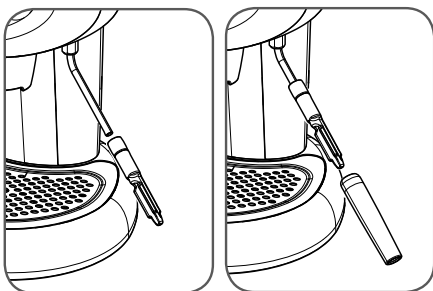

- Après avoir lavé les composants, introduire la partie interne sur le tube en métal puis introduire la partie externe.

Remarque : quand on replace les parties terminales interne et externe de la buse-vapeur, les insérer jusqu'au fond.

RECOMMANDATIONS

Pour déguster un espresso de haute qualité, se rappeler de:

- Changer l'eau du réservoir et vider le bac de récupération au moins une fois par semaine
- Utiliser si possible de l'eau à faible teneur en calcaire pour réduire les dépôts à l'intérieur de la machine
- Utiliser des tasses chaudes.

L'appareil est conçu pour les usages domestiques et similaires. Par exemple :

- cuisines du personnel de points de vente, bureaux et autres environnements de travail
- tourisme à la ferme
- clientèle d'hôtels, de motels et autres logements de type résidentiel
- logements de type Bed & Breakfast.

LIMITATIONS DE LA GARANTIE

La garantie ne couvre pas les pannes dues à:

- un détartrage non périodique
- un fonctionnement avec voltage différent de celui indiqué sur la plaquette des caractéristiques (voir chapitre PIÈCES COMPOSANT LA MACHINE).
- une utilisation inappropriée ou non conforme aux instructions
- des modifications intérieures apportées sur la machine.

La garantie ne couvre pas les coûts de réparation sur des machines précédemment manipulées par des centres de service après-vente non agréés.

De tels coûts seront totalement à la charge du client.

Il est conseillé de:

- ne pas mettre le bac de récupération au lave-vaisselle
- maintenir toujours sec le fond de l'intérieur de la colonne porte-réservoir.

La non observation de ces points pourrait créer des problèmes à la carrosserie, dommages non couverts par la garantie.

ATTENTION:

Il est conseillé de garder l'emballage d'origine (du moins pendant la période de garantie) au cas où la machine serait envoyée aux centres de service après-vente agréés. Les éventuels dommages dus à un transport sans emballage approprié ne sont pas couverts par la garantie.









Élimination d'appareils électriques et électroniques usagés, de la part de particuliers dans l'Union Européenne.

Le symbole RAEE utilisé pour ce produit indique que celui-ci ne devra pas être éliminé avec les autres déchets ménagers, mais faire l'objet d'une "collecte séparée". Le particulier a la possibilité de retourner gratuitement au distributeur, à raison d'un déchet contre un appareil, l'appareil usagé au moment de l'achat d'un nouveau produit.

Pour en savoir plus sur les points de récolte des appareillages à mettre à la casse, il est recommandé de contacter la commune où vous êtes domicilié, le service local de traitement des déchets ou le magasin où vous avez acheté le produit. La responsabilité de pourvoir à l'élimination des appareils conformément aux normes en vigueur incombe à l'utilisateur et le non-respect des dispositions législatives pourra entraîner une sanction.

L'élimination correcte de ce produit contribuera à sauvegarder l'environnement et les ressources naturelles, ainsi qu'à préserver la santé de l'être humain.



PROBLÈME	SOLUTION
J'appuie sur le bouton  mais il ne s'allume pas.	Vérifier le raccordement électrique au réseau. Vérifier l'état des interrupteurs de protection du réseau domestique.
L'appareil ne produit pas de café.	Effectuer les opérations suivantes : <ul style="list-style-type: none"> - Remplir le réservoir d'eau, s'assurer qu'il est complètement inséré. - Retirer le porte-capsule du groupe Café. - Attendre que le bouton  soit allumé (machine prête). - Placer un récipient sous le groupe Café et appuyer sur le bouton Café. - Faire couler de l'eau pendant quelques secondes. - Interrompre l'écoulement. - Introduire une nouvelle capsule dans le porte-capsule et fixer celui-ci au groupe Café. Puis préparer un café.
J'appuie sur le bouton  et l'appareil ne débite pas de vapeur. La vapeur sort mais la mousse ne se forme pas.	Cas a) Si l'icône Vapeur est allumée sur la couronne circulaire, attendre que le bouton Vapeur s'allume.
	Cas b) Si l'icône Vapeur n'est pas allumée sur la couronne circulaire, appuyer sur le bouton Vapeur et attendre que le bouton Vapeur s'allume (chauffage).
	Cas c) La buse-vapeur pourrait être obstruée : éteindre l'appareil, attendre qu'il soit froid (une heure au moins), éliminer d'éventuels résidus pouvant obstruer les trous de sortie de la buse-vapeur.
Fuite d'eau du groupe Café pendant le débit.	Introduire une nouvelle capsule dans le porte-capsule, fixer celui-ci en tournant le manche jusqu'à la position d'arrêt et préparer un café.
Signaux sonores rapides et icône triangulaire clignotante.	Effectuer les opérations suivantes : <ul style="list-style-type: none"> - Eteindre l'appareil. - Remplir le réservoir d'eau. - Placer un récipient sous la buse-vapeur et appuyer sur le bouton . - Allumer l'appareil et attendre 10 secondes environ que le bouton  s'allume.
L'icône triangulaire  clignote rapidement.	Effectuer le cycle de détartrage.
Fuite d'eau provenant de l'intérieur de l'appareil.	Eteindre l'appareil et débrancher la fiche de la prise de courant.
Fuite d'eau provenant du réservoir après son remplissage.	Vider le réservoir, appuyer sur le joint en caoutchouc transparent du clapet à l'intérieur du réservoir.
Des gouttes de café apparaissent sur la capsule tout au début du débit.	Un écoulement éventuel durant les premières secondes du débit doit être considéré comme normal.

N.B. Si le problème persiste, contacter un centre de service après-vente agréé.